



Betriebsanleitung

Originalbetriebsanleitung

GV25

GV35

GV702



Company information:
www.vipercleaning.eu
info-eu@vipercleaning.com

GV12066 (1) – 2012-04-10



Bedienungsanleitung auf www.gluesing.net

INHALT

EINLEITUNG	4
ZIEL UND INHALT DER BETRIEBSANLEITUNG	4
ADRESSATEN.....	4
AUFBEWAHRUNG DER BETRIEBSANLEITUNG	4
KONFORMITÄTSERKLÄRUNG	4
IDENTIFIZIERUNGSDATEN	4
ANDERE REFERENZANLEITUNGEN	4
ERSATZTEILE UND WARTUNG.....	4
ÄNDERUNGEN UND TECHNISCHE VERBESSERUNGEN	4
VERWENDUNGSZWECK DES GERÄTES.....	4
HINWEIS	5
AUSPACKEN/LIEFERUNG	5
SICHERHEIT	5
KENNZEICHNUNG DER SICHERHEITSHINWEISE	5
ALLGEMEINE HINWEISE	5
GERÄTEBESCHREIBUNG	8
ÜBERSICHT GV 25 / GV 35.....	8
ÜBERSICHT GV 702.....	8
BEDIENUNG / BETRIEB	10
BEDIENUNG	10
WARTUNG	12
AUFBEWAHRUNG	12
GERÄT DER WIEDERVERWERTUNG ZUFÜHREN	12

EINLEITUNG

**ANMERKUNG**

Die in Klammern angegebenen Nummern beziehen sich auf die im Kapitel „Gerätebeschreibung“ dargestellten Bauteile.

ZIEL UND INHALT DER BETRIEBSANLEITUNG

Diese Betriebsanleitung stellt der Bedienperson alle für den zweckmäßigen, eigenständigen und gefahrlosen Gebrauch des Geräts erforderlichen Informationen zu Verfügung. Sie enthält Angaben zu Technik, Sicherheit, Betrieb, Geräteausfall, Wartung, Ersatzteilen und Verschrottung. Vor allen Arbeiten an und mit der Maschine haben Bedienpersonen und technisches Fachpersonal die in dieser Betriebsanleitung enthaltenen Hinweise aufmerksam zu lesen. Wenden Sie sich bei Unklarheiten hinsichtlich dieser Betriebsanleitung an Viper.

ADRESSATEN

Diese Betriebsanleitung richtet sich sowohl an die Bedienperson als auch an das für die Wartung ausgebildete Fachpersonal.

Bedienpersonen dürfen keine technischem Fachpersonal vorbehaltenen Arbeiten ausführen. Viper haftet nicht für Schäden, die durch Nichteinhaltung dieses Verbots verursacht werden.

AUFBEWAHRUNG DER BETRIEBSANLEITUNG

Die Betriebsanleitung ist in der Nähe des Geräts in der dafür vorgesehenen Mappe, geschützt vor Flüssigkeiten o.Ä., welche die Lesbarkeit beeinträchtigen könnten, aufzubewahren.

KONFORMITÄTSEKTLÄRUNG

Die mit der Maschine gelieferte Konformitätserklärung bescheinigt, dass die Maschine den geltenden Rechtsvorschriften entspricht.

**ANMERKUNG**

Das Original der Konformitätserklärung ist in zweifacher Ausfertigung in den dem Gerät beigefügten Unterlagen enthalten.

Die Konformitätserklärung ist im QuickStartGuide abgedruckt.

IDENTIFIZIERUNGSDATEN

Seriennummer und Modell sind auf dem Typenschild angegeben.

Diese Informationen sind für die Bestellung von Ersatzteilen erforderlich. Bitte notieren Sie hier die Gerätedaten.

GERÄTEMODELL

GERÄTESERIENNUMMER

ANDERE REFERENZANLEITUNGEN

- Service-Anleitung (beim Viper-Kundendienst einsehbar)
- Ersatzteilkatalog (siehe www.vipercleaning.eu)

ERSATZTEILE UND WARTUNG

Wenden Sie sich bei Fragen oder Problemen hinsichtlich Benutzung, Wartung und Reparatur an Fachpersonal bzw. direkt an einen Viper-Kundendienst. Immer originale Ersatz- und Zubehörteile verwenden. Der Viper-Kundendienst steht Ihnen für technischen Kundendienst und die Bestellung von Ersatz- und Zubehörteilen zur Verfügung. Bitte immer Modell und Seriennummer angeben.

ÄNDERUNGEN UND TECHNISCHE VERBESSERUNGEN

Viper entwickelt seine Produkte ständig weiter und behält sich das Recht vor, alle als erforderlich erachteten Änderungen und Verbesserungen vorzunehmen. Viper ist nicht verpflichtet, diese Änderungen an bereits verkauften Maschinen vorzunehmen.

Jegliche Änderung und/oder jegliches Hinzufügen von Zubehörteilen muss von Viper ausdrücklich genehmigt und darf nur von Viper vorgenommen werden.

VERWENDUNGSZWECK DES GERÄTES

Das Gerät ist bei bestimmungsgemäßer Verwendung zum Aufsaugen von trockenen, nicht brennbaren Stäuben geeignet.

Das Gerät ist für den gewerblichen Gebrauch geeignet, wie z. B. in Hotels, Schulen, Krankenhäusern, Fabriken, Läden, Büros, Vermietergeschäften

Jede darüber hinausgehende Verwendung gilt als nicht bestimmungsgemäß. Für hieraus resultierende Schäden haftet der Hersteller

nicht. Das Risiko hierfür trägt allein der Anwender.

Zur bestimmungsgemäßen Verwendung gehört auch die Einhaltung der vom Hersteller vorgeschriebenen Betriebs-, Wartungs- und Instandhaltungsbedingungen.

HINWEIS

Alle in dieser Betriebsanleitung angegebenen Positions- und Richtungsangaben, wie vorwärts, rückwärts, vorn, hinten, rechts oder links und auf, beziehen sich auf die Bedienperson in Fahrposition mit den Händen am Schubbügel.

AUSPACKEN/LIEFERUNG

Beim Auspacken des Geräts sind die auf der Verpackung angegebenen Anweisungen gewissenhaft zu befolgen.





Bei Gerätelieferung sorgfältig prüfen, ob Verpackung und Gerät beim Transport beschädigt wurden. Liegen offensichtliche Beschädigungen vor, Verpackung aufbewahren, damit sie der Spediteur, der die Lieferung durchgeführt hat, in Augenschein nehmen kann. Für Schadenersatzleistungen unverzüglich mit der Transportfirma in Verbindung setzen.

SICHERHEIT

Folgende Symbole weisen auf potentielle Gefahren hin. Lesen Sie diese Informationen stets aufmerksam und ergreifen Sie die zum Schutz von Personen und Gegenständen erforderlichen Vorsichtsmaßnahmen.

Zur Unfallverhütung ist die Mitarbeit der Bedienperson unabdingbar. Unfallverhütungsmaßnahmen können nicht greifen, wenn die Bedienperson nicht bereit ist, ihren Beitrag voll zu leisten. Die meisten Unfälle in Betrieben, am Arbeitsplatz oder während des Transports werden durch die Nichtbeachtung der grundlegendsten Vorsichtsmaßnahmen verursacht. Aufmerksame und umsichtige Bedienpersonen sind daher der beste Schutz vor Unfällen und für die Wirksamkeit jeglicher Unfallverhütungsmaßnahmen unverzichtbar.

KENNZEICHNUNG DER SICHERHEITSHINWEISE

	GEFAHR! Gefahr, die unmittelbar zu schweren und irreversiblen Verletzungen oder zum Tod führt.
	ACHTUNG! Gefahr, die zu schweren Verletzungen oder zum Tod führen kann.
	VORSICHT! Gefahr, die zu leichten Verletzungen oder Sachschäden führen kann.
	ANMERKUNG Bezeichnet einen Hinweis oder eine Anmerkung in Bezug auf wichtige oder nützliche Funktionen.

ALLGEMEINE HINWEISE

In diesem Abschnitt sind Warnhinweise in Bezug auf die potentielle Gefahr von Maschinen- und Personenschäden angeführt.

Das Gerät darf

- nur von Personen benutzt werden, die in der Handhabung unterwiesen und ausdrücklich mit der Bedienung beauftragt sind
- nur unter Aufsicht betrieben werden
- nicht von Kindern benutzt werden

Jede sicherheitsbedenkliche Arbeitsweise unterlassen.

Nie ohne Filter saugen.

In folgenden Situationen Gerät abschalten und Netzstecker ziehen:

- vor dem Reinigen und Warten des Gerätes
- vor dem Auswechseln von Teilen
- vor dem Umrüsten des Gerätes

Das Betreiben des Geräts unterliegt den geltenden nationalen Bestimmungen. Neben der Betriebsanleitung und den im Verwendungsland geltenden verbindlichen Regelungen zur Unfallverhütung sind auch die anerkannten fachtechnischen Regeln für sicherheits- und fachgerechtes Arbeiten zu beachten.

TRANSPORT

Vor dem Transport alle Verriegelungen des Schmutzbehälters schließen.

Das Gerät nicht kippen, wenn sich Flüssigkeit im Schmutzbehälter befindet.

Gerät nicht mit Kranhaken hochheben.

BETRIEB

Entsprechende Vorsichtsmaßnahmen treffen, damit Haare, Schmuck oder Kleidungsstücke nicht in bewegliche Maschinenteile geraten.

Die Umgebungstemperatur der Maschine soll zwischen 0°C und +40°C liegen.

Die Luftfeuchtigkeit soll zwischen 30% und 95% liegen.

Die Maschine nicht als Transportmittel verwenden.

Im Brandfall einen Pulverlöscher benutzen. Brand nicht mit Wasser löschen.

Die Schutzvorrichtungen der Maschine nicht beschädigen und alle vorgesehenen Hinweise für die ordnungsgemäße Wartung sorgfältig befolgen.

Keine Gegenstände in die Maschine gelangen lassen. Die Maschine nicht benutzen wenn Belüftungsöffnungen verstopft sind. Die Öffnungen frei von Staub, Fasern, Haaren und allen anderen Fremdkörpern halten, die den Luftstrom verringern können.

Schilder an der Maschine nicht entfernen oder ändern.

Bei bestimmungsgemäßer Verwendung stellt die von der Maschine ausgehende Vibration keine Gefahr für das Bedienungspersonal dar. Der Schwingungspegel beträgt weniger als 2.5 m/s² (98/37/EEC-EN 1033/1995).

Diese Maschine ist nicht zur Benutzung auf Straßen oder öffentlichen Wegen zugelassen.

WARTUNG

Um einen sicheren und effektiven Betrieb zu gewährleisten, ist die regelmäßige Wartung, wie in der Betriebsanleitung beschrieben, vom Fachpersonal oder autorisierten Kundendienst durchzuführen.

Vor dem Ausführen von Wartungsarbeiten oder Reparaturen alle betreffenden Anweisungen sorgfältig lesen.

Die Maschine nicht mit direktem Wasserstrahl oder Hochdruck reinigen und keine korrodierenden Reinigungsmittel verwenden.

VERLÄNGERUNGSLEITUNG

- ▶ Als Verlängerungsleitung nur die vom Hersteller angegebene oder eine höherwertige Ausführung verwenden.
- ▶ Auf Mindestquerschnitt der Leitung achten:

Kabellänge	Querschnitt	
	< 16 A	< 25 A
bis 20 m	1,5 mm ²	2,5 mm ²
20 bis 50 m	2,5 mm ²	4,0 mm ²

PRODUKTHAFTUNG



Für Garantie und Gewährleistung gelten unsere allgemeinen Geschäftsbedingungen.

Eigenmächtige Veränderungen am Gerät, der Einsatz falscher Bürsten und Reinigungsmittel sowie nicht bestimmungsgemäßer Gebrauch schließen eine Haftung des Herstellers für daraus resultierende Schäden aus.

REGELMÄSSIGE PRÜFUNGEN

Nach den Vorschriften der Unfallverhütungsvorschrift (BGV A3) und nach DIN VDE 0701 Teil 1 und Teil 3 müssen elektrotechnische Prüfungen am Gerät durchgeführt werden. Diese Prüfungen sind gemäß DIN VDE 0702 in regelmäßigen Abständen und nach Instandsetzung oder Änderung des Gerätes erforderlich.

ELEKTRIK

	<p>GEFAHR Stromschlag durch defekte Netzanschlussleitung. Das Berühren einer defekten Netzanschlussleitung kann zu schweren oder tödlichen Verletzungen führen.</p> <ul style="list-style-type: none"> ▶ Netzanschlussleitung nicht beschädigen (z. B. durch Überfahren, Zerren, Quetschen). ▶ Netzanschlussleitung regelmäßig auf Beschädigungen prüfen (z. B. Rissbildung, Alterung). ▶ Defekte Netzanschlussleitung vor dem weiteren Gebrauch des Geräts durch den VIPER-Service oder eine Elektrofachkraft ersetzen lassen.
	<p>GEFAHR Spannungsführende Teile im Saugeroberteil. Der Kontakt zu spannungsführenden Teilen führt zu schweren oder tödlichen Verletzungen.</p> <ul style="list-style-type: none"> ▶ Saugeroberteil nie mit Wasser abspritzen.
	<p>VORSICHT Elektrik Beschädigung durch ungeeignete Netzspannung. Das Gerät kann beschädigt werden, wenn es an eine ungeeignete Netzspannung angeschlossen wird.</p> <ul style="list-style-type: none"> ▶ Prüfen, ob die auf dem Typenschild angegebene Spannung mit der örtlichen Netzspannung übereinstimmt.

**VORSICHT**

Elektrischer Anschluss

- ▶ Gerät über einen Fehlerstromschutzschalter anschließen.
- ▶ Anordnung der stromführenden Teile (Steckdosen, Stecker und Kupplungen) und die Verlegung der Verlängerungsleitung so wählen, dass die Schutzklasse erhalten bleibt.
- ▶ Stecker und Kupplungen von Netzanschlussleitungen müssen wasserdicht sein.

FLÜSSIGKEITEN SAUGEN**VORSICHT**

Brennbare Flüssigkeiten dürfen nicht aufgesaugt werden.

- ▶ Vor dem Aufsaugen von Flüssigkeiten sicherstellen, dass die Wasserstandsbeschränkung korrekt funktioniert.
- ▶ Bei Schaumentwicklung Arbeit sofort beenden und Schmutzbehälter entleeren.

GESUNDHEITSGEFÄHRDENDE MATERIALIEN**WARNUNG**

Gefährliche Materialien.

Das Saugen gefährlicher Materialien kann zu schweren oder tödlichen Verletzungen führen.

- ▶ Folgende Materialien dürfen nicht gesaugt werden:
 - gesundheitsgefährliche Stäube
 - heiße Materialien (glimmende Zigaretten, heiße Asche usw.)
 - brennbare, explosive, aggressive Flüssigkeiten (z.B. Benzin, Lösungsmittel, Säuren, Laugen usw.)
 - brennbare, explosive Stäube (z.B. Magnesium-, Aluminiumstaub usw.)

SCHMUTZBEHÄLTER ENTLEREEN**VORSICHT**

Umweltgefährdende Saugmaterialien.

Saugmaterialien können eine Gefahr für die Umwelt darstellen.

- ▶ Sauggut gemäß den gesetzlichen Bestimmungen entsorgen.

EXPLOSIONSGEFAHR**WARNUNG**

Brennbare und explosionsgefährliche Materialien

Explosionsgefahr in explosibler Atmosphäre oder Bereichen, in denen brennbare oder explosive Materialien gelagert werden.

- ▶ Maschine nicht in Räumen betreiben, in denen sich schädliche, gefährliche, brennbare und/oder explosive Pulver, Flüssigkeiten oder Dämpfe befinden.

ERSATZTEILE UND ZUBEHÖR**VORSICHT**

Fremdteile und ungeeignete Reinigungsmittel.

Die Verwendung von Fremdteilen und ungeeigneten Reinigungsmitteln kann die Sicherheit des Geräts beeinträchtigen und zu Sachschäden führen.

- ▶ Nur Ersatz- und Zubehörteile von VIPER verwenden.
- ▶ Nur die mit dem Gerät gelieferten oder in der Betriebsanleitung spezifizierten Zubehörteile und Reinigungsmittel verwenden.

GERÄTEBESCHREIBUNG

ÜBERSICHT GV 25 / GV 35

- | | |
|-----------------------|--------------------|
| (1) Schubbügel | (6) Lenkrolle |
| (2) Saugeroberteil | (7) Rahmen |
| (3) Anschlussleitung | (8) Einlassfitting |
| (4) Verschlussklammer | (9) Geräteschalter |
| (5) Schmutzbehälter | |

ÜBERSICHT GV 702

- | | |
|---------------------|------------------------|
| (1) Handgriff | (9) Lenkrolle |
| (2) Geräteschalter | (10) Rad |
| (3) Haube | (11) Bügel |
| (4) Schmutzbehälter | (12) Klammer |
| (5) Einlassfitting | (13) Verschlussklammer |
| (6) Wasserauslass | (14) Schubbügel |
| (7) Handgriff | (15) Anschlussleitung |
| (8) Rahmen | (16) Saugeroberteil |



GV25-EU, GV35-EU



GV702-EU

SERIENMÄSSIGES ZUBEHÖR (GV25-EU GV35-EU)

- | | |
|-----------------------------|------------------|
| (1) Wassersaugdüse (300 mm) | (5) Saugschlauch |
| (2) Fugendüse | (6) Polsterdüse |
| (3) Combidüse | (7) Saugpinsel |
| (4) Saugrohr | |

**SERIENMÄSSIGES ZUBEHÖR (GV702-EU)**

- | | |
|-----------------|-------------------------------|
| (1) Combidüse | (6) Filtersack |
| (2) Polsterdüse | (7) Filterkorb mit Tuchfilter |
| (3) Saugpinsel | (8) Saugschlauch |
| (4) Fugendüse | (9) Luftfilter |
| (5) Saugrohr | |

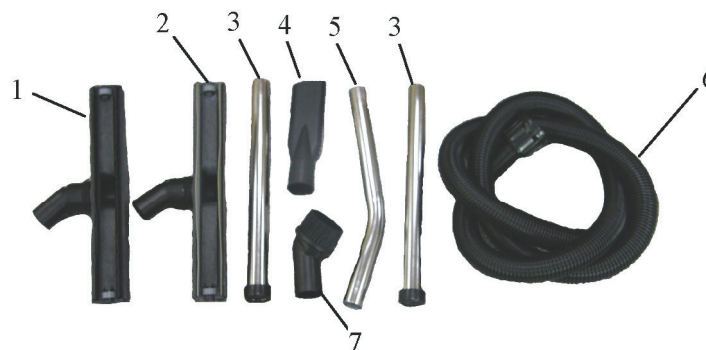
**TECHNISCHE DATEN**

Modell		GV25-EU	GV35-EU	GV702-EU
Spannung	V	220-240	220-240	220-240
Leistung	W	1100	1100	2200
Stromaufnahme	A	5	5	10
Frequenz	Hz	50-60	50-60	50-60
Schmutzbehälter	L	25	35	70
Unterdruck	mm	2032	2032	2032
Luft-Volumenstrom	l/min	3398	3398	6796
Schalldruckpegel	dB(A)	65	65	65
Gewicht	kg	12	13	26,3
Länge der Anschlussleitung	m	10	10	10

SCHALTPLAN GV25-EU GV35-EU

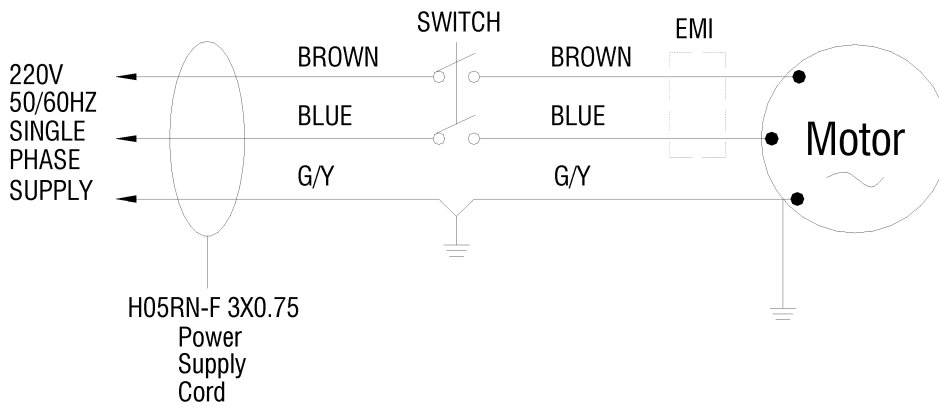

SCHALTPLAN GV702-EU

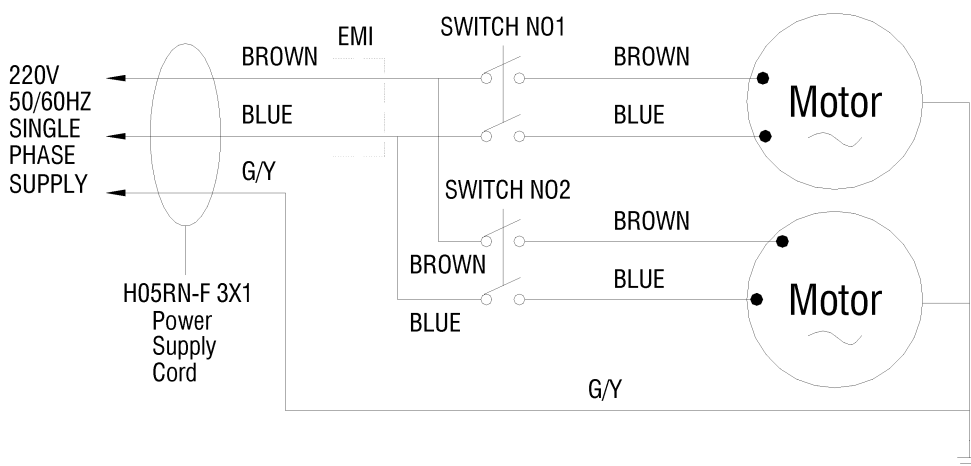

BEDIENUNG / BETRIEB

BEDIENUNG



- ▶ Darauf achten, dass der Sauger ausgeschaltet ist.
- ▶ Darauf achten, dass immer ein Tuchfilter im Schmutzbehälter eingelegt ist.
- ▶ Saugschlauch am Sauger anschließen: Saugschlauch (2) in den Einlassfitting (1) stecken. Den Schlauch zum Lösen drehen und aus dem Einlassfitting ziehen.

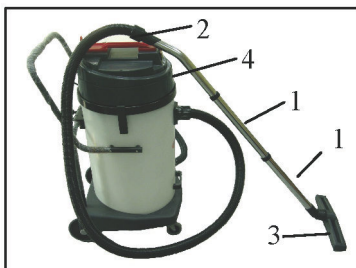

- ▶ Saugrohre (1) mit dem Handrohr (2) verbinden, Saugrohre beim Einstecken leicht drehen, damit diese sicher halten.
- ▶ Passende Saugdüse (3) auf das Saugrohr stecken. Saugdüse entsprechend des aufzunehmenden Materials wählen.
- ▶ Stecker der Anschlussleitung in eine vorschriftsmäßig installierte Schutzkontaktsteckdose stecken.
- ▶ Zum Einschalten des Gerätes den Geräteschalter (4) in Position "1" bringen. (GV702 ist mit zwei Saugturbinen und zwei Geräte-

schaltern ausgestattet).

TROCKENE STOFFE SAUGEN

- ▶ Nie ohne Filter saugen!
- ▶ Vor dem Aufsaugen trockener Stoffe dürfen sich keine Flüssigkeiten im Schmutzbehälter befinden.
- ▶ Darauf achten, dass der Tuchfilter trocken und in gutem Zustand ist.
- ▶ Schmutzbehälter entleeren, wenn die Saugleistung nachlässt.

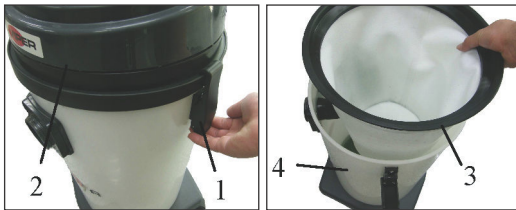

- ▶ Gerät ausschalten.
- ▶ Netzstecker aus der Steckdose ziehen.
- ▶ Verschlussklammern (1) öffnen und Saugerteil vom Schmutzbehälter abnehmen (2).
- ▶ Tuchfilter (3) schütteln, damit sich der Schmutz löst. Dabei sollte der Saugschlauch am Behälter angeschlossen sein, damit der Staub nicht durch den Einlassfitting austritt. Nach dem Ausschütteln des Filters einen Moment warten, damit sich der Staub absetzen kann.
- ▶ Tuchfilter (3) entnehmen und Schmutzbehälter entleeren (4).
- ▶ Wenn die Oberfläche des Tuchfilters stark verschmutzt ist, diesen mit einer Haushaltsbürste ausbürsten. Dies erhält die hohe Saugleistung.
- ▶ Tuchfilter in den Schmutzbehälter einlegen.
- ▶ Saugerteil aufsetzen.
- ▶ Verschlussklammern schließen.
- ▶ Darauf achten, dass der Geräteschalter in richtung Einlassfitting zeigt. Der Sauger ist wieder bereit.

FLÜSSIGKEITEN SAUGEN

Vor dem Aufsaugen von Flüssigkeiten muss stets der Wasserstandsbegrenzer eingesetzt sein. Der Wasserstandsbegrenzer verschließt die Saugöffnung, wenn der maximale Wasserstand im Behälter erreicht wird.

- ▶ Vor dem Aufsaugen von Flüssigkeiten dürfen sich keine trockenen Stoffe im Schmutzbehälter befinden.
- ▶ Wassersaugdüse mit Gummilippen benutzen.
- ▶ Nach dem Aufsaugen von Flüssigkeiten, oder bei vollem Schmutzbehälter die Maschine ausschalten.
- ▶ Netzstecker aus der Steckdose ziehen.
- ▶ Schmutzbehälter entleeren.

SCHMUTZBEHÄLTER ENTLEEREN GV25-EU GV35-EU

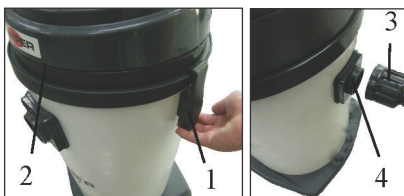

- ▶ Verschlussklammern (1) öffnen und Saugerteil vom Schmutzbehälter abnehmen (2).
- ▶ Saugschlauch (3) vom Einlassfitting (4) abnehmen.

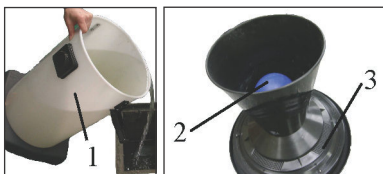

- ▶ Schmutzbehälter (1) nach hinten kippen und die Flüssigkeit über einen Ablauf im Boden oder eine Ähnliche Stelle auskippen.
- ▶ Wasserstandsbegrenzer (2) reinigen, Filter (3) und Saugerteil mit einem feuchten Tuch abwischen.
- ▶ Saugerteil aufsetzen.
- ▶ Verschlussklammern schließen.

SCHMUTZBEHÄLTER ENTLEREEN GV702-EU

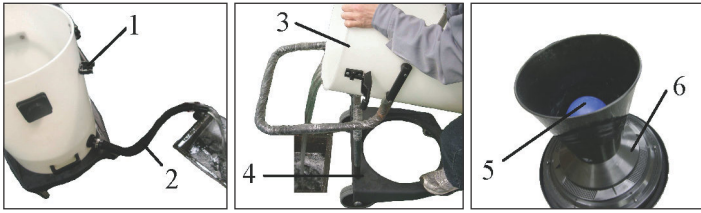

Schmutzbehälter über den Ablaufschlauch entleeren.

- ▶ Gerät ausschalten.
- ▶ Netzstecker aus der Steckdose ziehen.
- ▶ Ablaufschlauch (2) aus der Klammer (1) nehmen.
- ▶ Saugschlauchende über einem Ablauf im Boden platzieren und den Stopfen abnehmen. Das Wasser läuft ab.

Schmutzbehälter ohne den Ablaufschlauch entleeren:

- ▶ Gerät ausschalten.
- ▶ Netzstecker aus der Steckdose ziehen.
- ▶ Verschlussklammern (1) öffnen und Saugeroberteil vom Schmutzbehälter abnehmen (2).
- ▶ Der Ablaufschlauch bleibt während des Entleerens am Schmutzbehälter (3) befestigt.
- ▶ Schmutzbehälter mit einer Hand am Handgriff und mit der anderen Hand am Boden des Schmutzbehälters festhalten.. Damit der Rahmen (4) nicht wegrollt, einen Fuß auf den Rahmen setzen.
- ▶ Schmutzbehälter nach hinten kippen und die Flüssigkeit über einen Ablauf im Boden oder eine Ähnliche Stelle auskippen.
- ▶ Wasserstandsbegrenzer (2) reinigen, Filter (3) und Saugeroberteil mit einem feuchten Tuch abwischen.
- ▶ Saugeroberteil aufsetzen.
- ▶ Verschlussklammern schließen.

WARTUNG

- ▶ Sorgfältige und regelmäßige Wartung gewährleistet Betriebsdauer und höchste Funktionssicherheit der Maschine über viele Jahre.

**VORSICHT!**

Vor dem Ausführen von Wartungs- oder Reparaturarbeiten immer den Netzstecker ziehen.

- ▶ Maschine sofort nach Arbeitsende ausstecken.
- ▶ Schmutzbehälter sauber abwischen, keinen Schmutz oder Flüssigkeiten über längere Zeit im Schmutzbehälter belassen.
- ▶ Der Tuchfilter kann ausgewaschen werden und muss vor dem Einsetzen komplett trocken sein.
- ▶ Räder monatlich mit einem wasserbeständigen Fett schmieren.
- ▶ Maschine auf lose oder fehlende Schrauben kontrollieren, wenn notwendig ersetzen.
- ▶ Der Motor ist wartungsfrei. Die Kohlebürsten verschleifen durch den Betrieb des Motors und können nur durch den zugelassenen Viper-Service erneuert werden.

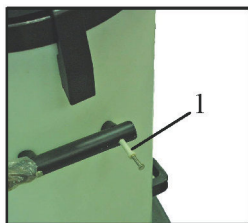
**VORSICHT!**

Sicherstellen, dass die vier Isolationsbürsten (1) vorhanden sind, um Stromschläge durch statische Aufladung zu vermeiden.

AUFBEWAHRUNG

- ▶ Gerät ausschalten.
- ▶ Netzstecker aus der Steckdose ziehen.
- ▶ Gerät trocken und frostgeschützt lagern.
- ▶ Die Temperatur zur Lagerung der Maschine muss stets zwischen 0°C und +40°C liegen.

GERÄT DER WIEDERVERWERTUNG ZUFÜHREN

- ▶ Gerät vor dessen Entsorgung unbrauchbar machen:
- ▶ Netzstecker ziehen.
- ▶ Netzanschlussleitung durchtrennen.
- ▶ Elektrogeräte nicht in den Hausmüll werfen!



Gemäß Europäischer Richtlinie 2002/96/EG über Elektro- und Elektronik-Altgeräte, müssen verbrauchte Elektrogeräte getrennt gesammelt und einer umweltgerechten Wiederverwertung zugeführt werden. Bei Fragen wenden Sie sich bitte an Ihre Gemeindeverwaltung oder Ihren nächsten Händler.

Company information:
www.vipercleaning.eu
info-eu@vipercleaning.com



Bedienungsanleitung auf www.gluesing.net